

令和6年度総体個人

女子48kg級

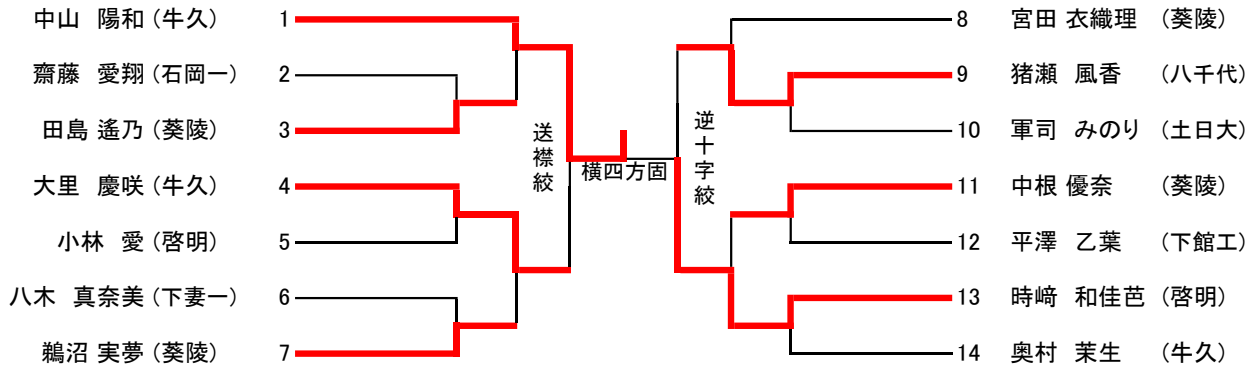

令和6年度総体個人

女子52kg級

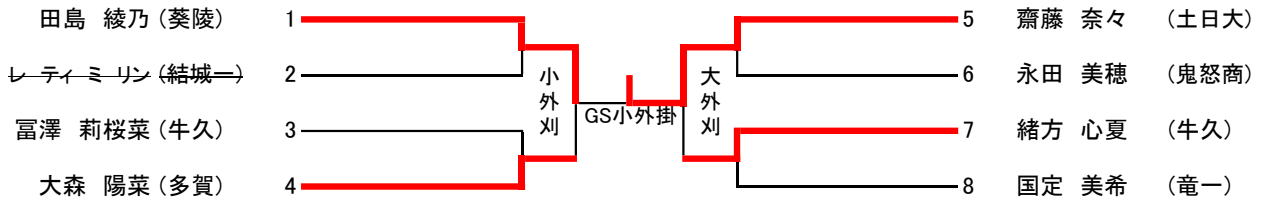

令和6年度総体個人

女子57kg級

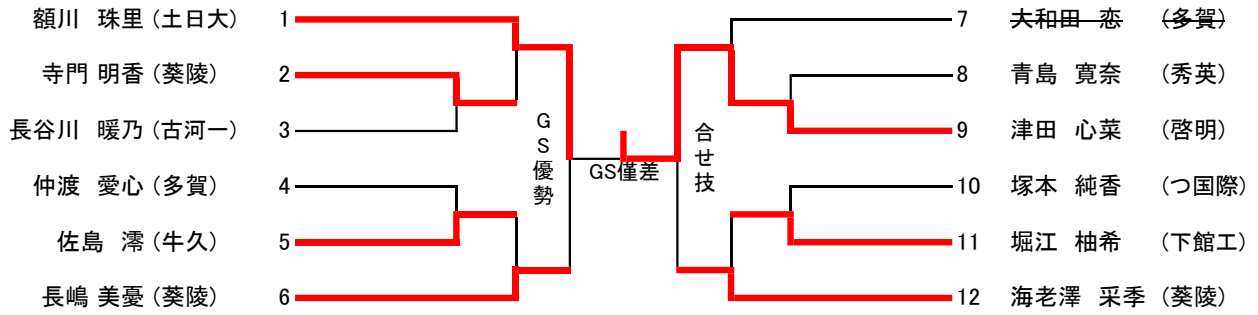

令和6年度総体個人

女子63kg級

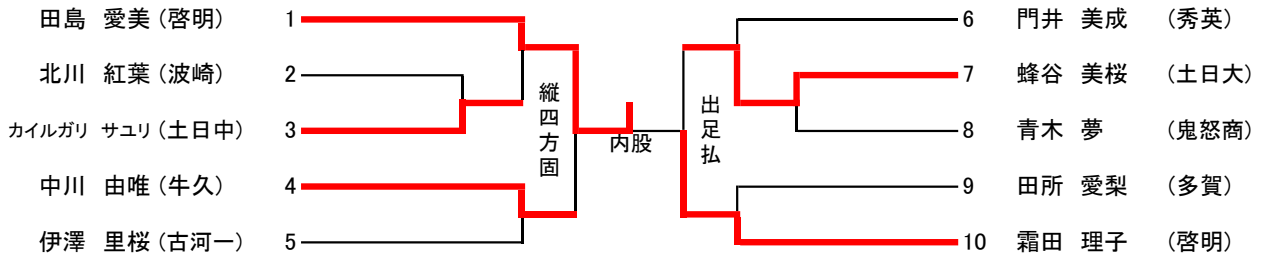

令和6年度総体個人

女子70kg級

	①	②	③	④	勝ち数	一本勝数	優勢勝数	僅差勝数	直接対決	再試合	順位
①伊藤 優月 (啓明)		○	○	○	3	3					1
②川崎 心 (多賀)	△		△	△							4
③渡邊 美昊 (葵陵)	△	○		△	1	1					3
④田中 瀬奈 (土日大)	△	○	○		2	2					2

令和6年度総体個人

女子78kg級



令和6年度総体個人

女子78kg超級



令和6年度総体個人

男子60kg級

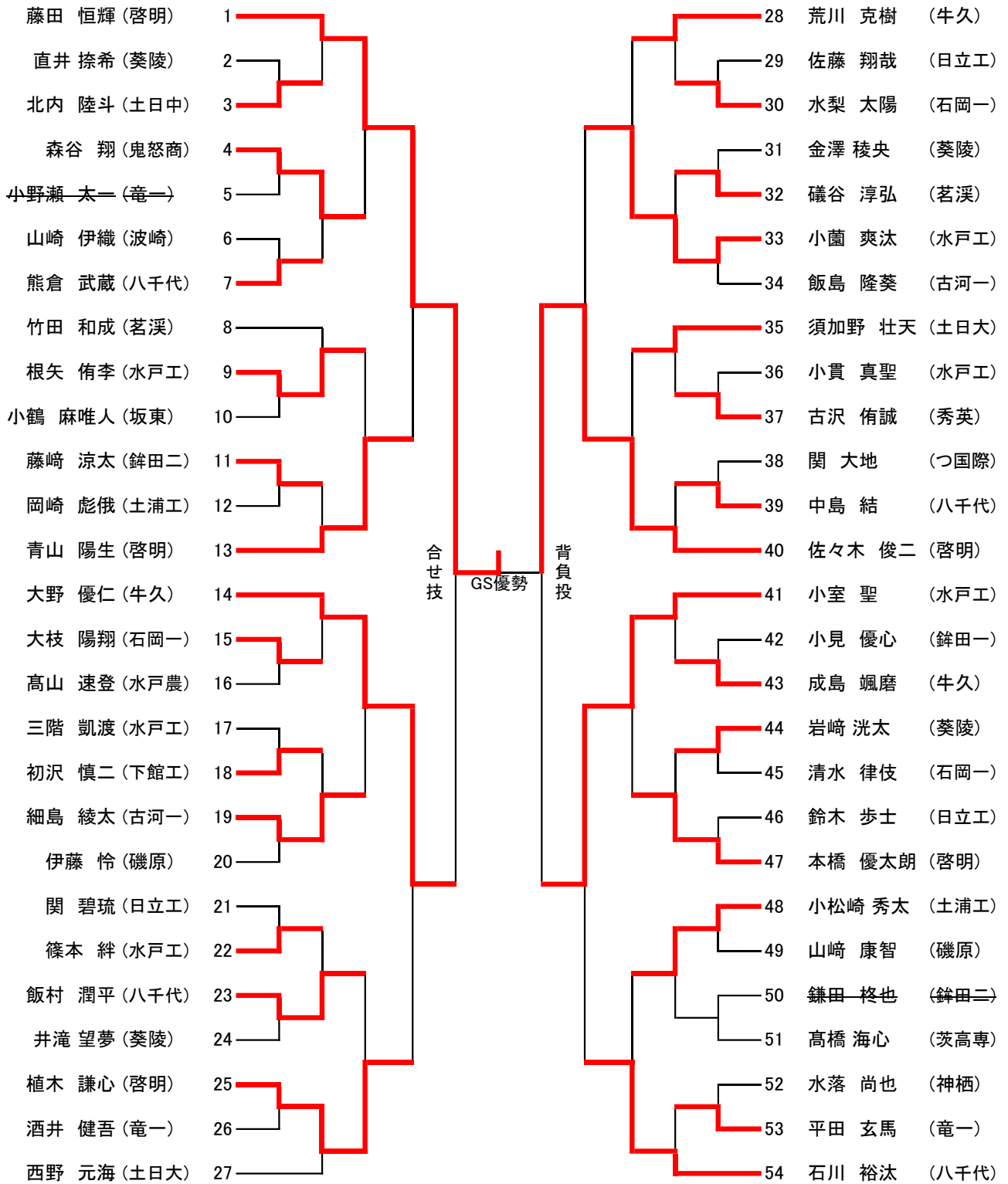



令和6年度総体個人

男子66kg級

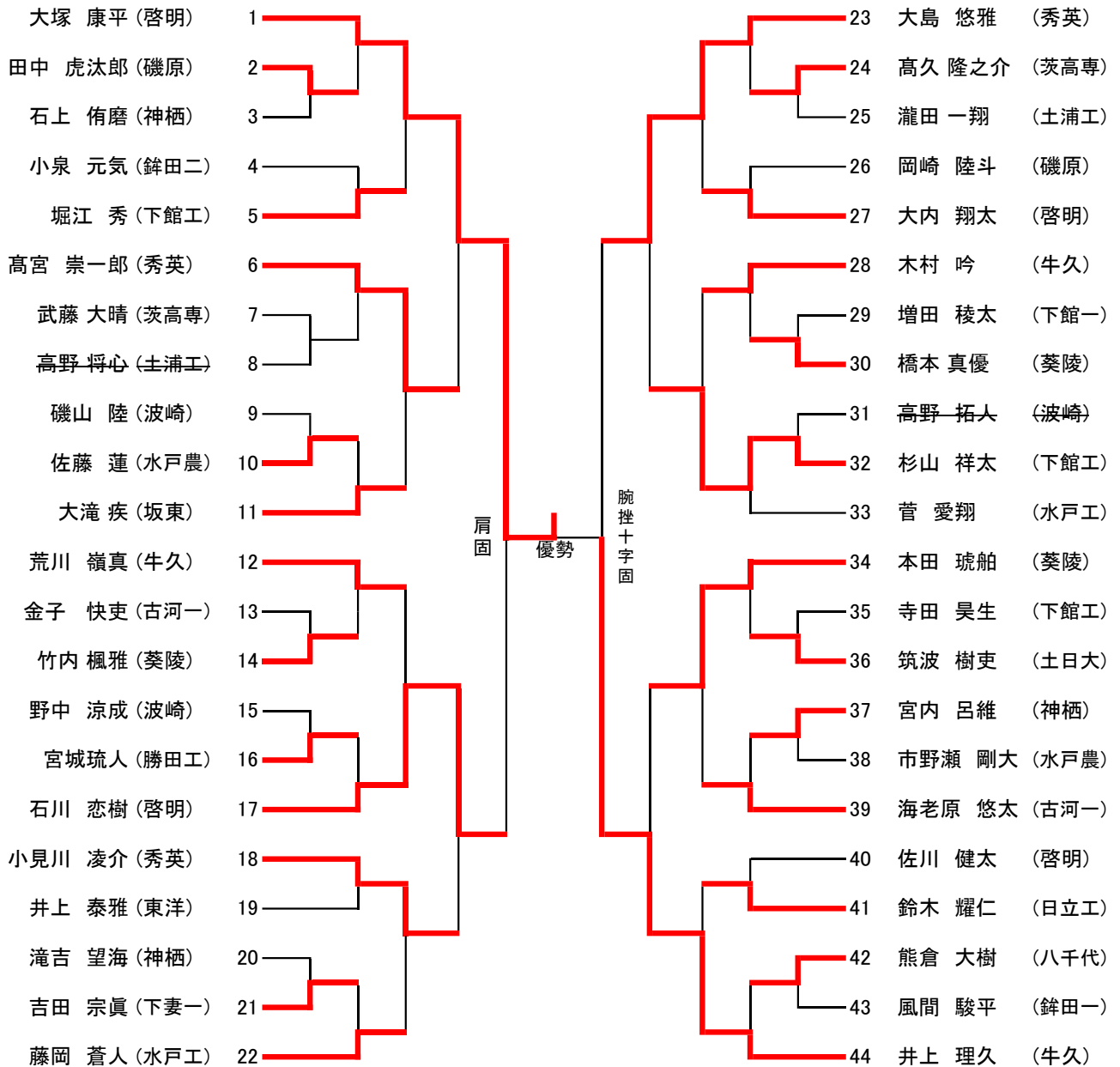

令和6年度総体個人

男子73kg級

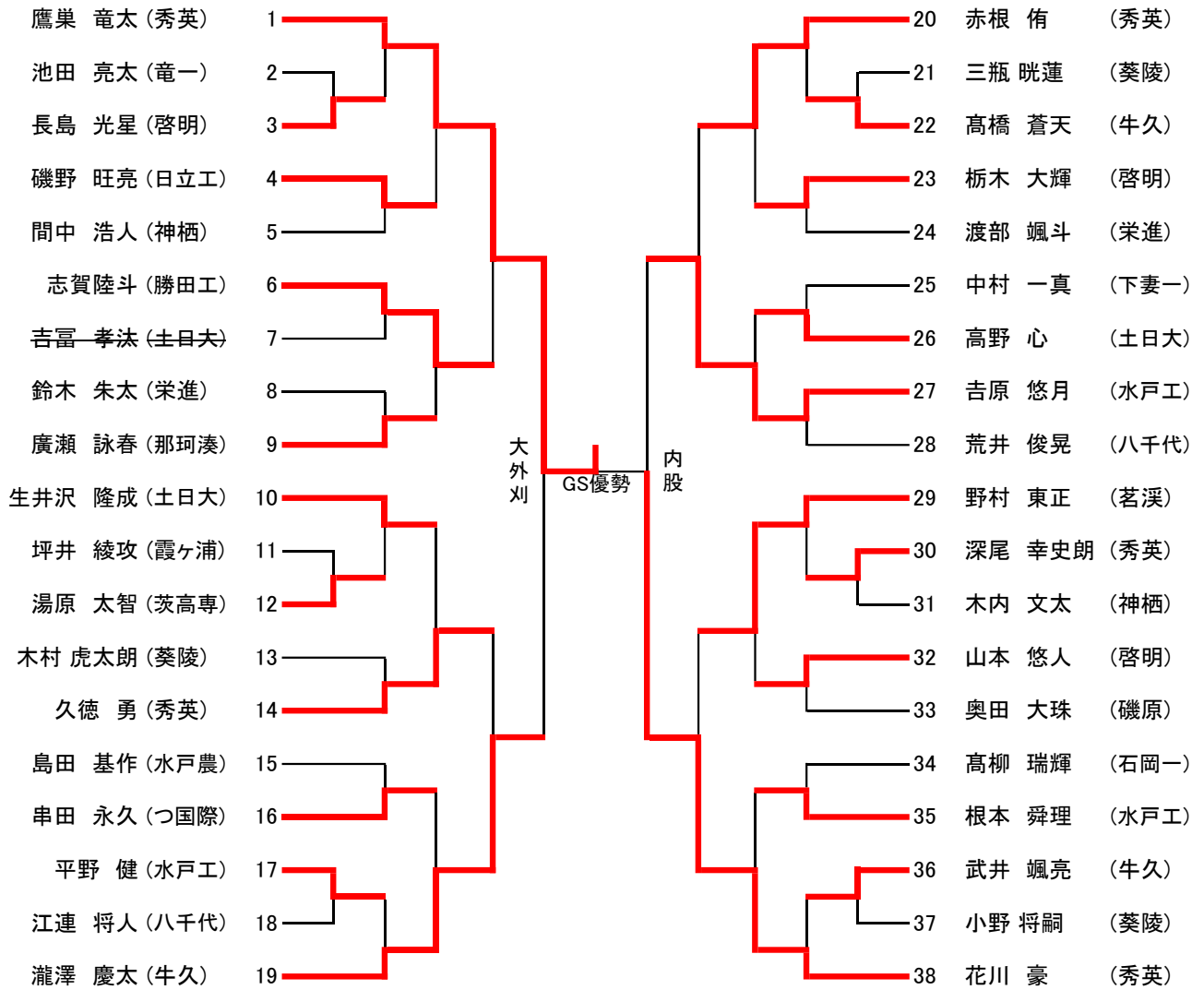

令和6年度総体個人

男子81kg級

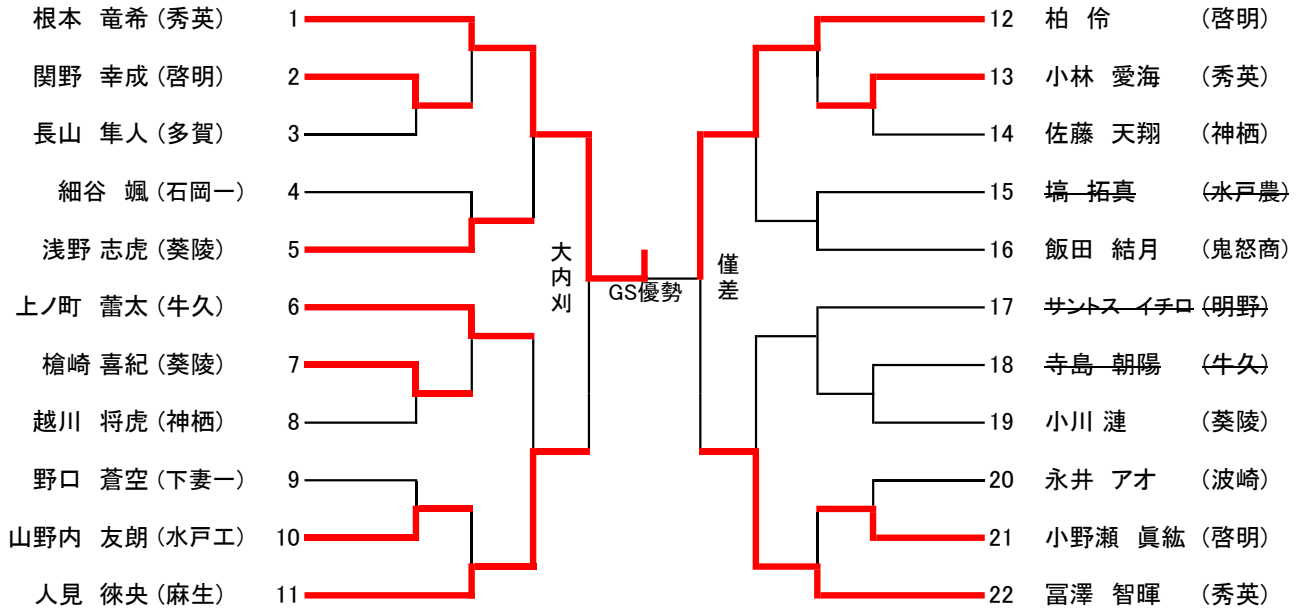

令和6年度総体個人

男子90kg級

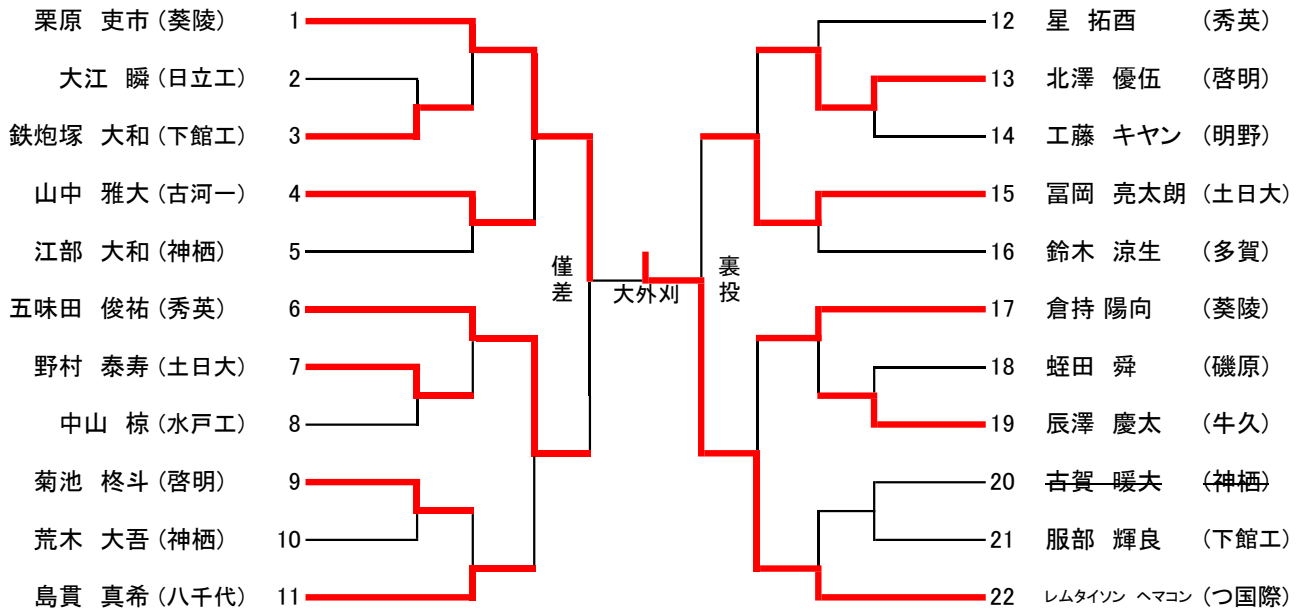

令和6年度総体個人

男子100kg級

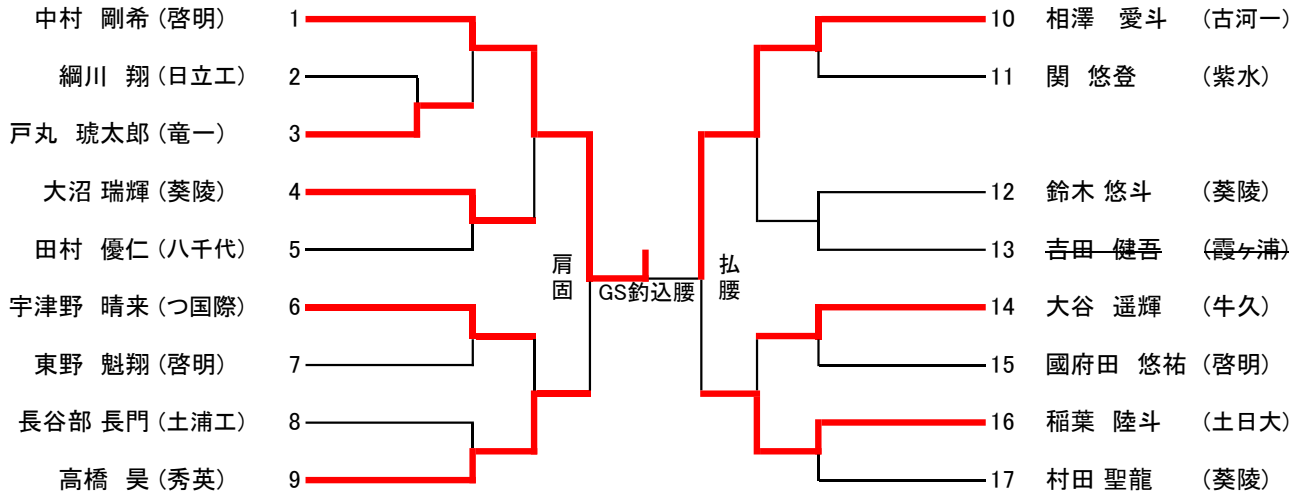

令和6年度総体個人

男子100kg超級

